

Unique
2016

BARAZZA
taste of design

Unique

L'acciaio ha una nuova storia.



BARAZZA
taste of design

UNA STORIA DA RACCONTARE

Prendersi cura degli altri è un'arte che Barazza esprime da quasi cinquant'anni attraverso ogni suo prodotto, prezioso frutto di una grande esperienza e di attenzioni quotidiane.

Unique è l'essenza di questo modo di agire: una nuova linea creata per farvi entrare in una nuova dimensione del racconto.

Qui non ci sono parole: le immagini parlano di pulizia delle forme e di bellezza essenziale. La narrazione è affidata alla sfera sensoriale del tatto.

I solchi si lasciano percorrere dalle dita per parlare di eccellenza, di sapienza artigianale, di estro e unicità.

Ed è solo l'inizio di una lunga storia.

L'IMPERFEZIONE DIVENTA PERFEZIONE

Una lavorazione apparentemente casuale, in realtà frutto di infinite, attente valutazioni e opportune correzioni. Da una lunga fase preparatoria nasce l'acciaio con finitura vintage, una lavorazione talmente originale da lasciare libero spazio all'interpretazione personale. La materia prima prende vita, le sensazioni vengono amplificate. Tutto è pronto.

UNICO, IRRIPETIBILE, ASSOLUTAMENTE TUO

La materia prende forma grazie alle mani di sapienti artigiani che trasformano la superficie lucida e fredda dell'acciaio in qualcosa di inedito.

Diversi artigiani, differenti mani, ogni volta una nuova storia. Inutile cercare la conformità nell'acciaio vintage: qui la parola d'ordine è la casuale bellezza del gesto. Ogni pezzo è unico, irripetibile, assolutamente tuo.



12:00

L'acciaio
ha una sua storia.

La finitura vintage di questo acciaio è realizzata a mano dai nostri artigiani, con un procedimento accurato e sapiente frutto della nostra grande esperienza.

Le piccole imperfezioni e l'effetto "vissuto" sono le caratteristiche peculiari di questo prodotto e lo rendono un pezzo unico e irripetibile, di grande qualità ed eccellenza.





BARAZZA
taste of design

Unique

COLLEZIONE UNIQUE SONO COME TU MI VUOI

Una linea completa, composta da forni, piani cottura, cappe, lavelli e rubinetti, nata dall'unione di abilità artigianali e tecnologie evolute. Il caratteristico effetto vintage esalta la possibilità di personalizzare gli spazi della cucina, trasformando anche gli elettrodomestici in elementi d'arredo esclusivi ed unici.



<p>#1 Forno incasso multifunzione pag. 14</p>  <p>cod. 1FUNMV</p>	<p>#2 Forno incasso multiprogram pag. 15</p>  <p>cod. 1FUNPV</p>	<p>#3 Piano cottura incasso pag. 21</p>  <p>cod. 1PUN105</p>
<p>#4 Cappa parete pag. 27</p>  <p>cod. 1KUNP12</p>	<p>#5 Lavello incasso pag. 32</p>  <p>cod. 1LUN81</p>	<p>#6 Rubinetto miscelatore pag. 37</p>  <p>cod. 1RUBUN1</p>



FORNI IL PERFETTO PUNTO DI COTTURA DI UN'EMOZIONE

L'eccellenza tecnologica si coniuga con l'elegante purezza di un design dal gusto minimal. Perfettamente intonati con qualsiasi moderna scelta di arredo, i forni, a comando digitale o manuale, garantiscono il pieno soddisfacimento delle necessità: ora ogni passione può essere finalmente assaporata al punto giusto.



FORNI UNIQUE CARATTERISTICHE GENERALI ED ELEMENTI OPZIONALI

CRISTALLI INTERNI TERMORIFLETTENTI E TRIPLO VETRO



 Soluzione che permette al calore di restare il più possibile all'interno del forno, limitando al massimo la dispersione sulle superfici esterne e mantenendo la temperatura ben al di sotto dei limiti normativi, riducendo così i consumi energetici ed evitando che i bambini, toccandolo inavvertitamente, si scottino.

INTERNO PORTA TUTTO VETRO CON VETRO REMOVIBILE

Consiste in un'unica superficie liscia che facilita le operazioni di pulizia. È possibile estrarre la porta per accedere ai vetri semplicemente rimuovendo due viti.

GRILL BASCULANTE



Essendo reclinabile, agevola le operazioni di pulitura della superficie superiore della cavità.

PANNELLI AUTOPULENTI



Il forno è disponibile con pannelli autopulenti, le cui superfici, sfruttando il calore, innescano un processo di pulizia: i grassi si polverizzano e si possono eliminare con un panno umido, senza detersivi. I pannelli, all'occorrenza, sono agevolmente removibili.

TEGLIA IN PIREX



Resistente agli urti e alle alte temperature, presenta forme eleganti che la rendono utilizzabile anche come piatto da portata.

PIASTRA PER PIZZA



In materiale refrattario, ideale per pizza, focacce e pietanze surgelate.

GUIDE ESTRAIBILI



 Dotate di dispositivo di bloccaggio a fine corsa, facilitano la manipolazione e l'estrazione di pietanze e strumenti di cottura.

INTERNO EASY CLEAN





 La consistenza vetrosa dello smalto Easy Clean rende le superfici perfettamente lisce, inattaccabili dai grassi di cottura e facili da pulire. Le cerniere soft facilitano l'apertura e le luci interne agevolano l'ispezione.

STABILITÀ DEI RIPIANI INTERNI

I telai laterali danno stabilità ai ripiani e rendono sicuro il controllo delle pietanze. Possono anche essere dotati di guide estraibili.

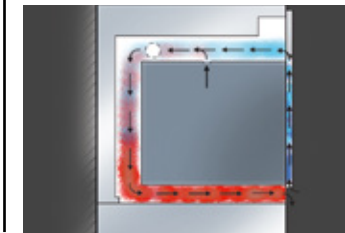
SISTEMA DI RAFFREDDAMENTO E VENTILAZIONE TANGENZIALE



 Mantiene le temperature esterne entro i limiti stabiliti dalle norme di sicurezza. All'accensione del forno entra in funzione, fino a dopo lo spegnimento, una ventola di ventilazione tangenziale che normalizza la temperatura producendo un flusso d'aria fredda.

CAPACITÀ E 6 LIVELLI DI COTTURA



 Formata da un corpo unico indeformabile senza saldature a vista, la cavità da 65 litri dei forni da 60 consente di ottimizzare i tempi e di risparmiare quindi energia elettrica. Ben 6 posizioni permettono di infornare contemporaneamente più pietanze o cuocere grandi quantità di cibo.

FORNI UNIQUE INCASSO

Forno Unique incasso da 60 multifunzione

classe **A**

Accessori: 26 27 28 29



- 8 funzioni + scongelamento rapido
- contaminuti meccanico a 90° con suoneria e fine cottura
- capacità: 65 litri
- caratteristiche: interno forno easy clean, porta estraibile e smontabile con triplo vetro e cristalli interni termoriflettenti
- temperatura massima: 250 °C
- potenza massima assorbita: 2,7 kW

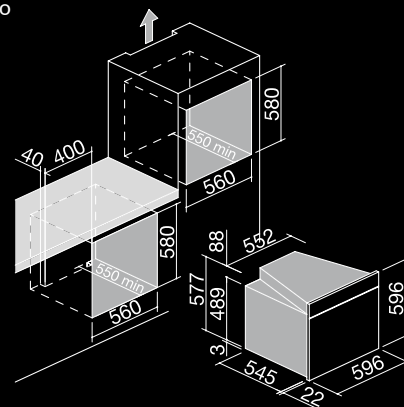

FORNO INOX VINTAGE/NERO

cod. 1FUNMV

FORNI UNIQUE INCASSO

Forno Unique incasso da 60 multiprogram
Touch Control

classe **A**

Accessori: 26 27 28 29



- 10 funzioni
- 16 programmi di cottura automatica
- programmatore digitale Touch Control
- capacità: 65 litri
- caratteristiche: interno forno easy clean, porta estraibile e smontabile con triplo vetro e cristalli interni termoriflettenti
- dispositivi di sicurezza: blocco elettronico funzioni per sicurezza bambini
- temperatura massima: 250 °C
- potenza massima assorbita: 2,7 kW

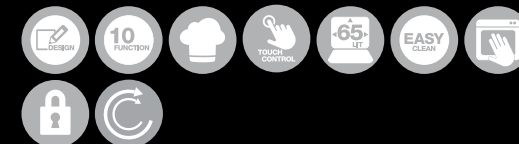
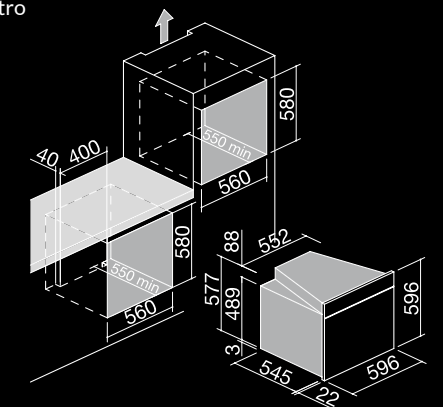

FORNO INOX VINTAGE/NERO

cod. 1FUNPV



Accessori



PANNELLI AUTOPULENTI
26
cod. 1FPA60



TEGLIA IN PIREX
27
cod. 1TPX



PIASTRA PER PIZZA
28
cod. 1PP60

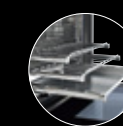

GUIDE ESTRAIBILI
29
cod. 1CE60

Dotazioni standard: ventilazione tangenziale di raffreddamento, telai laterali, 2 luci laterali, leccarda in acciaio smaltato easy clean, 2 griglie in acciaio inox, grill basculante.

FUNZIONI FORNO

Cottura tradizionale



Resistenza superiore + resistenza inferiore.
Per qualsiasi tipo di pietanza e in particolare per torte lievitate, pizze, arrostiti e sformati.

Cottura finale/riscaldamento pietanze



Resistenza inferiore.
Cottura finale biscotti, crostate e torte salate.
Riscaldamento pietanze.

Rosolatura



Resistenza superiore.
Doratura superficiale delle pietanze, tra cui lasagne, sformati di pasta o verdure.

Grill tradizionale



Resistenza superiore centrale.
Carni di medio/piccolo spessore e tostatura pane.

Grill ventilato



Resistenza superiore centrale + ventola.
Carni di grosso spessore e pietanze particolarmente voluminose.

Cottura intensiva



Resistenza superiore + resistenza inferiore + ventola.
Cotture rapide e uniformi. Anche per biscotti e pasticceria.

Pane/pizza e attivazione rapida o preriscaldamento



Resistenza circolare + resistenza inferiore + ventola.
Cottura combinata, più rapida, riscaldamento del forno in pochi minuti. Ideale anche per la cottura di pane e pizza.

Cottura ventilata multilivello



Resistenza circolare + ventola.
Cottura di pietanze tra loro simili o diverse disposte su ripiani fino a tre livelli.

Scongelamento rapido



L'operazione viene svolta rapidamente e in modo ottimale.

Mantenimento calore cibi



Mantiene una temperatura costante di 80°C.
E' disponibile nei forni multiprogram Touch Control.

PIANI COTTURA L'ESSENZIALE E VISIBILE AGLI OCCHI

Decisi, essenziali, concreti: i piani cottura Unique interpretano alla perfezione lo stile minimal e vintage della linea. Le manopole, reinterpretazione stilistica di modelli tratti dall'archivio storico Barazza, amplificano la sensazione di intenso vissuto conferendo all'insieme un equilibrio giocato fra innovazione e recupero della tradizione.





PIANI COTTURA UNIQUE CARATTERISTICHE GENERALI

TRIPLA CORONA



 Tre corone di fuoco che sfruttano al meglio e uniformemente la potenza della fiamma a beneficio di una cottura rapida e omogenea.

GRIGLIE GHISA



 In fusione di ghisa, come quelle che si utilizzano nelle cucine professionali, sono particolarmente solide, resistenti al calore e perciò durevoli. Trasmettono e mantengono meglio il calore. Speciali gommini ne garantiscono la stabilità eliminando inoltre il rischio di graffiare il piano.

FACILITÀ DI INSTALLAZIONE

I piani cottura Barazza sono costituiti da un corpo unico che ne consente il facile inserimento nei top, favorito anche dal fatto che non necessitano di regolazione dell'aria, sia che funzionino a gas metano che a gas liquido.

PRESE D'ARIA

I bruciatori dei piani cottura a gas Barazza attingono l'aria necessaria per la combustione dall'alto, evitando che l'apertura delle ante di eventuali mobili sottostanti provochi flussi d'aria che possono influire sul regolare funzionamento.

ACCENSIONE ELETTRONICA A UNA MANO E VALVOLA RAPIDA DI SICUREZZA



Consente di azionare, con un solo gesto, accensione e regolazione mediante la manopola. In tutti i piani cottura a gas Barazza la candela di accensione è all'interno del bruciatore, sotto il coperchio, al riparo dai liquidi che traboccano dagli strumenti di cottura e da eventuali danni causati dalle operazioni di pulizia. La valvola rapida di sicurezza blocca il flusso del gas, anche con rubinetto aperto, in caso di spegnimento accidentale della fiamma. Si attiva con l'accensione del bruciatore e grazie alla termocoppia rapida entra in funzione dopo pochissimi secondi.

ECO-FIAMMA



I bruciatori, a fiamma stabilizzata con piastra ad alto rendimento termico in dotazione ai piani cottura a gas Barazza, ottimizzano i consumi energetici e riducono l'emissione di sostanze tossiche di oltre il 50% rispetto a quanto stabilito dalle normative.

BRUCIATORI MONOPEZZO ESTRAIBILI

I piani cottura a gas Barazza sono dotati di bruciatori monopezzo facilmente estraibili che facilitano molto le operazioni di pulizia.

STRUTTURA PIANO

Nei piani cottura Unique con superfici completamente piane le guarnizioni evitano qualsiasi forma di infiltrazione.

RIDUZIONE IN GHISA PER WOK



Permette di utilizzare le pentole wok per friggere, stufare, saltare, brasare o cuocere a vapore. Optional su richiesta, è adatta ai bruciatori con tripla corona.

INCASSO BORDO RIBASSATO (IBR)



Il bordo dei piani cottura Unique termina con una piega obliqua.



PIANI COTTURA UNIQUE INCASSO

PIANI COTTURA UNIQUE INCASSO

Piano cottura Unique incasso da 60
3 gas + tripla corona



Accessori: 35 36



- acciaio inox AISI 304 di spessore elevato
- griglie e spartifiamma: ghisa
- incasso: 56x48 cm

Potenze bruciatori:

- 1 ausiliario: 1 kW
- 2 semirapidi: 1,75 kW
- 1 tripla corona: 3,8 kW



ACCIAIO INOX VINTAGE cod. 1PUN64

Piano cottura Unique incasso da 100
2 gas + 2 gas pesciera + tripla corona



Accessori: 35 36



- acciaio inox AISI 304 di spessore elevato
- griglie e spartifiamma: ghisa
- incasso: 98x43 cm

Potenze bruciatori:

- 2 ausiliari: 1 kW
- 1 semirapido: 1,75 kW
- 1 rapido: 3 kW
- 1 tripla corona: 3,8 kW

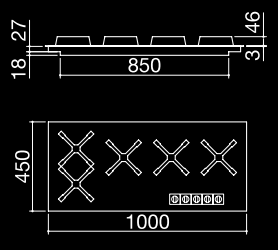



ACCIAIO INOX VINTAGE cod. 1PUN105

Piano cottura Unique incasso da 70
4 gas + tripla corona



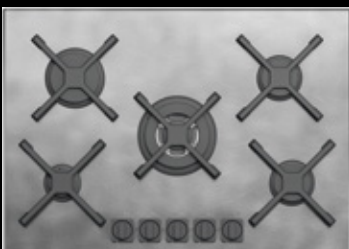

Accessori: 35 36



- acciaio inox AISI 304 di spessore elevato
- griglie e spartifiamma: ghisa
- incasso: 68x48 cm

Potenze bruciatori:

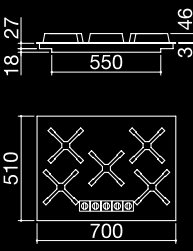
- 1 ausiliario: 1 kW
- 2 semirapidi: 1,75 kW
- 1 rapido: 3 kW
- 1 tripla corona: 3,8 kW





ACCIAIO INOX VINTAGE cod. 1PUN75

Accessori



RIDUZIONE IN GHISA PER WOK
35
cod. 1RWJ



TUBO ALIMENTAZIONE GAS
36
cod. 1TFL

Dotazioni standard: accensione elettronica una mano, valvola di sicurezza, eco-fiamma, ganci di fissaggio, guarnizione.

Piano cottura Unique incasso da 90
4 gas + tripla corona



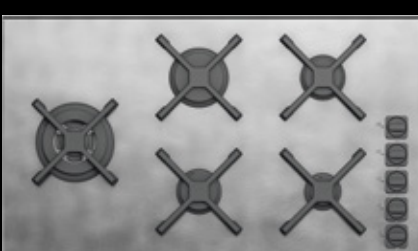

Accessori: 35 36



- acciaio inox AISI 304 di spessore elevato
- griglie e spartifiamma: ghisa
- incasso: 84x48 cm

Potenze bruciatori:

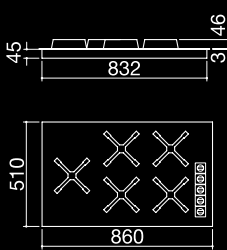
- 1 ausiliario: 1 kW
- 2 semirapidi: 1,75 kW
- 1 rapido: 3 kW
- 1 tripla corona: 3,8 kW

ACCIAIO INOX VINTAGE cod. 1PUN95



CAPPE SI RESPIRA PROFUMO DI BUONO

Le cappe, realizzate con acciaio inox di elevato spessore, offrono notevoli prestazioni grazie a motori potenti e silenziosi che contribuiscono a mantenere l'atmosfera decisamente gradevole.



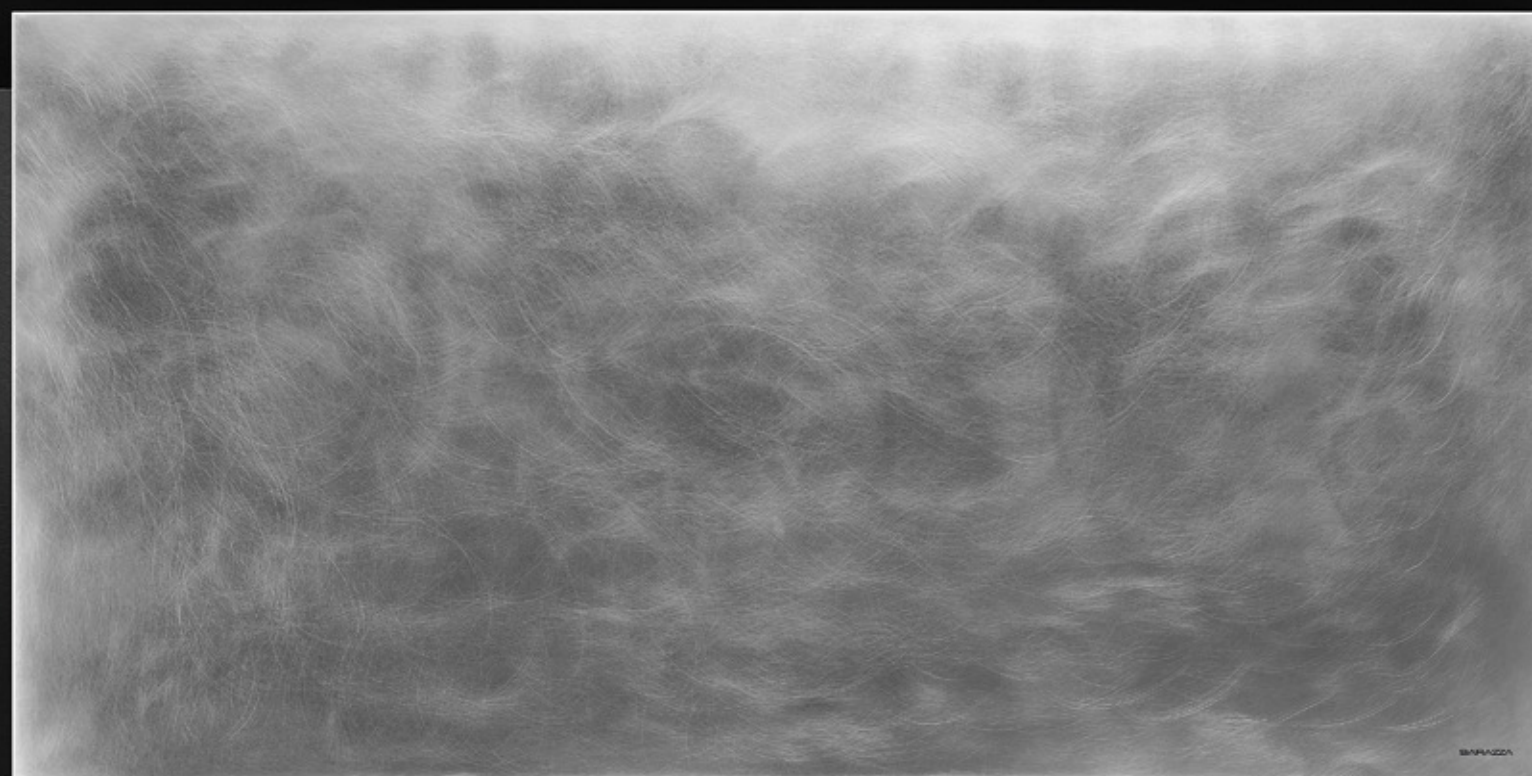

CAPPE UNIQUE CARATTERISTICHE GENERALI

ACCIAIO INOX



Tutta la struttura della cappa e gli elementi che la compongono sono in acciaio inox AISI 304.

DESIGN FILTRI IN ACCIAIO



I filtri sono realizzati in acciaio inox AISI 304 e si contraddistinguono per il particolare e raffinato design.

SEGNALAZIONE FILTRI SATURI



Una spia luminosa e un segnalatore acustico indicano quando i filtri sono saturi.

ILLUMINAZIONE A LED



Le cappe Barazza Unique sono dotate di illuminazione con 3 o 4 faretti a LED (temperatura: 3000K). Durevoli ed efficienti, riducono i consumi energetici.

POTENZA MOTORE



Le cappe Barazza hanno una potenza di 1.000 metri cubi orari.

CAMINO TELESCOPICO



In base alle proprie specifiche esigenze, è possibile adattare l'altezza del camino.

RADIOCOMANDO



Il radiocomando, optional su richiesta, permette di attivare i faretti a LED e di selezionare la velocità desiderata.

Consigli per l'installazione

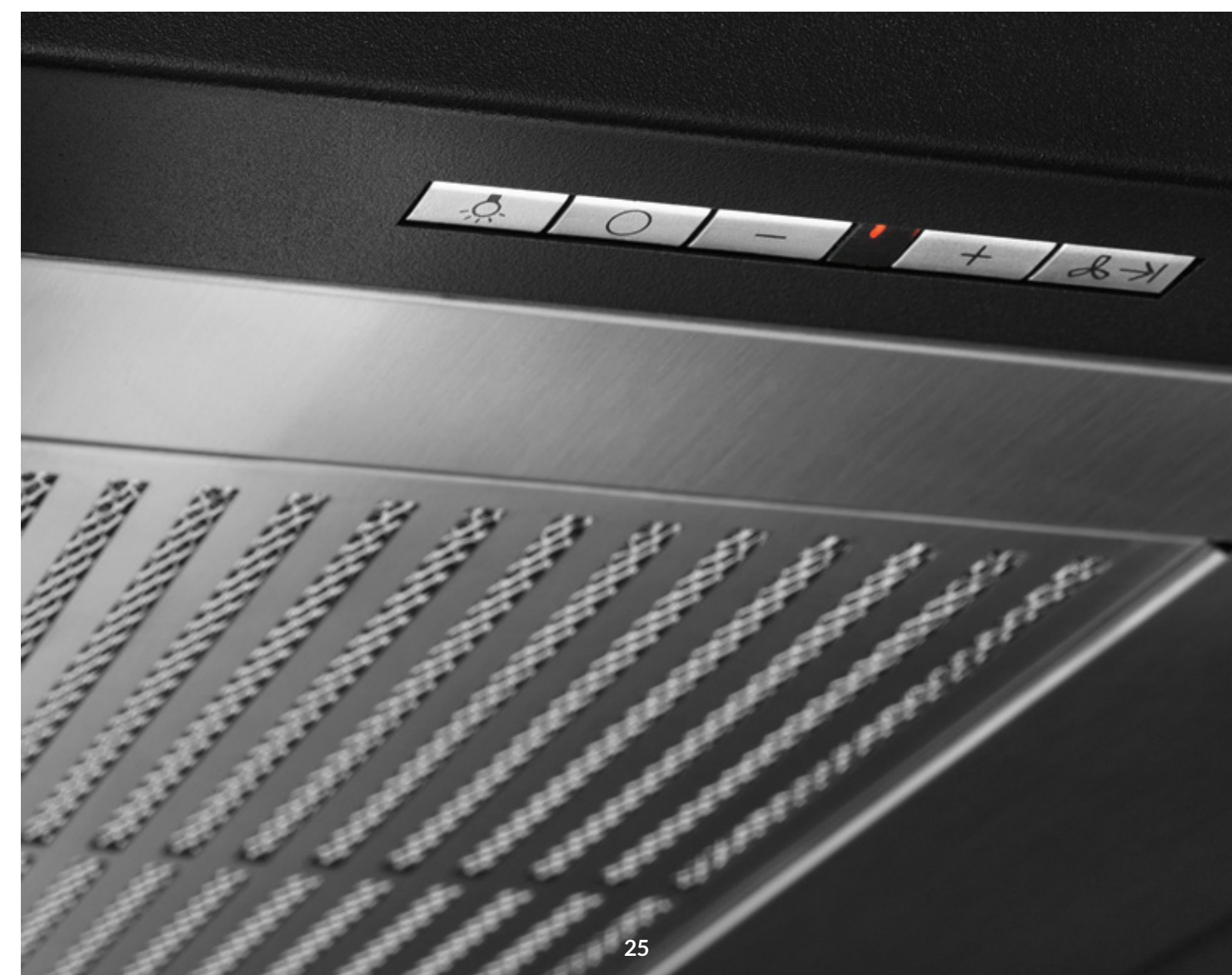
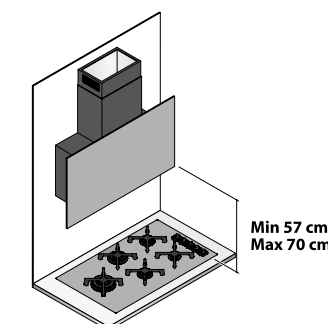



CAPPE UNIQUE PARETE

Cappa Unique parete modulo da 90

classe **A** | Accessori: 41 42

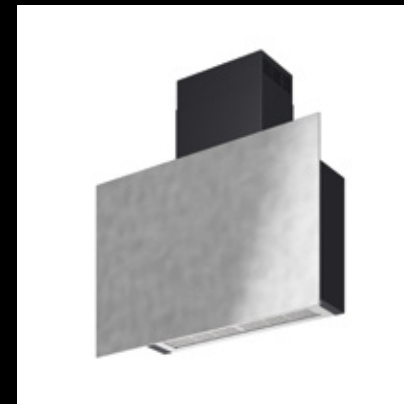

- acciaio inox AISI 304
- aspirazione filtrante opzionale
- velocità: 3 + aspirazione intensiva
- portata: 1000 m³/h
- pressione: 520 Pa
- rumorosità: 62 Lw(dBA)
- uscita aspirazione: ø 150 mm + riduttore ø 120 mm
- illuminazione: faretto LED (temperatura: 3000K)
- filtri: acciaio inox
- segnalazione manutenzione filtri
- radiocomando: opzionale
- camino telescopico
- potenza massima assorbita: 0,3 kW

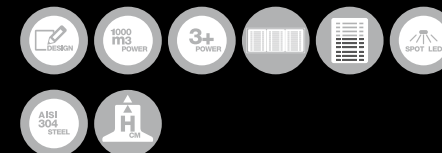
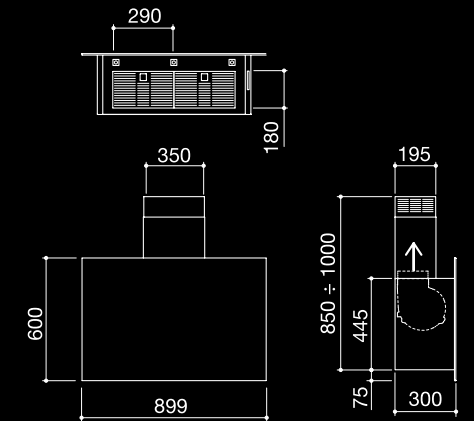

ACCIAIO INOX VINTAGE/NERO

cod. 1KUNP9

Cappa Unique parete modulo da 120

classe **A** | Accessori: 41 42

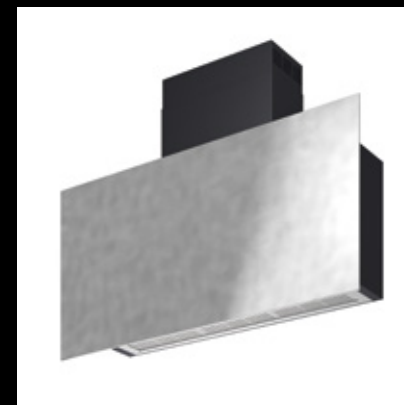

- acciaio inox AISI 304
- aspirazione filtrante opzionale
- velocità: 3 + aspirazione intensiva
- portata: 1000 m³/h
- pressione: 520 Pa
- rumorosità: 62 Lw(dBA)
- uscita aspirazione: ø 150 mm + riduttore ø 120 mm
- illuminazione: faretto LED (temperatura: 3000K)
- filtri: acciaio inox
- segnalazione manutenzione filtri
- radiocomando: opzionale
- camino telescopico
- potenza massima assorbita: 0,3 kW

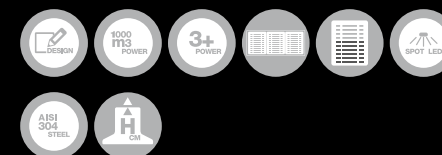
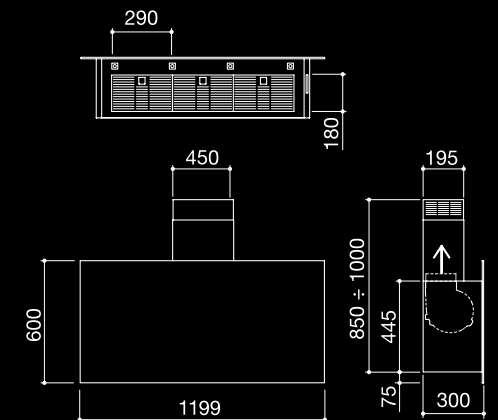

ACCIAIO INOX VINTAGE/NERO

cod. 1KUNP12

Accessori

FILTRO CARBONE



41
cod. 1FC1

RADIOCOMANDO



42
cod. 1RC

LAVELLI DOVE TUTTO SCORRE

Lavelli caratterizzati dall'inconfondibile trattamento dell'acciaio, da un elevato senso estetico delle linee e da un design ergonomico che facilita la fluidità dei movimenti e la gestione delle stoviglie. Disponibili nelle versioni a vasca doppia oppure a vasca singola in due diverse misure.



LAVELLI UNIQUE CARATTERISTICHE GENERALI ED ELEMENTI OPZIONALI

ACCIAIO INOX SPESSORE ELEVATO



I lavelli Barazza utilizzano acciaio inox AISI 304 di spessore elevato, completamente riciclabile, resistente alla corrosione, inalterabile nel tempo e altamente igienico.

SIFONE SALVASPAZIO

Sifone di dimensioni ridotte che permette un più agevole utilizzo dello spazio sotto il lavello.

TROPPO-PIENO CON SCARICO PERIMETRALE



Dispositivo che costituisce un fattore di sicurezza nel caso vengano dimenticati aperti i rubinetti, caratterizzato da scarico perimetrale.

VASCHE CAPIENTI



I lavelli Unique sono caratterizzati da vasche molto capienti per ospitare comodamente anche pentole ed oggetti di grandi dimensioni.

SALTERELLO



Consente di svuotare la vasca senza intervenire con le mani al suo interno. Utile anche per evitare di bagnarsele o scottarsele se l'acqua è calda.

VASCA CON R. "15"



I lavelli Unique sono disponibili con vasche raggio "15" che consentono facilità di pulizia senza compromettere il design.

INCASSO BORDO RIBASSATO (IBR)

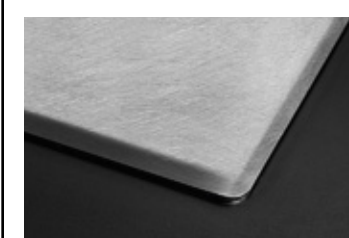

Il bordo dei lavelli Unique termina con una piega obliqua.



PILETTONE ROTONDO CON COPRIPILETTONE



I piletoni Barazza sono approvati dall'ente LGA che certifica la conformità al 100% alla normativa EN274. Più robusti in ragione di spessori maggiorati di acciaio inox e materie plastiche, sono dotati di una guarnizione che garantisce la tenuta dell'acqua nella vasca, rispettando al 100% la normativa anche in condizioni di vasca sporca. Massima tenuta anche nella giuntura tra sifone e pilettone, la cui vite, a scanso di deformazioni dei componenti plastici dovute a shock termico, è protetta da una boccola di ottone. La piletta 3" 1/2 permette l'utilizzo dei dissipatori Barazza (non è garantita la compatibilità con dissipatori di altri produttori). Il copripilettone in acciaio inox conferisce ulteriore eleganza al lavello.

TAGLIERE RETTANGOLARE IN POLIETILENE

Pratico tagliere in polietilene bianco disponibile nelle dimensioni 20x43 e 26x43.



COPRIVASCA IN VETRO

L'elegante coprivasca in vetro, con dimensioni 30x43, amplifica le funzionalità della zona lavello.



VASSOIO FORATO CON SCOLAPIATTI IN ACCIAIO INOX

Vassoio in acciaio inox che permette di lavare e scolare piatti, bicchieri e posate. Può essere usato anche come semplice zona di appoggio. Dimensioni: 25x43.



VASCHETTA FORATA IN ACCIAIO INOX

Vaschetta multifunzione utile per la pulizia o per lavare e scolare. Dimensioni: 15x43.



COPRIVASCA RETTANGOLARE IN ACCIAIO INOX CON TAGLIERE NERO

Il pratico tagliere in HPL nero scorre all'interno del ripiano forato in acciaio inox. Insieme creano una comoda soluzione polifunzionale utile per tagliare, risciacquare, scolare o fornire semplicemente un appoggio. Il coprivasca è disponibile anche senza tagliere. Dimensioni: 25x43.

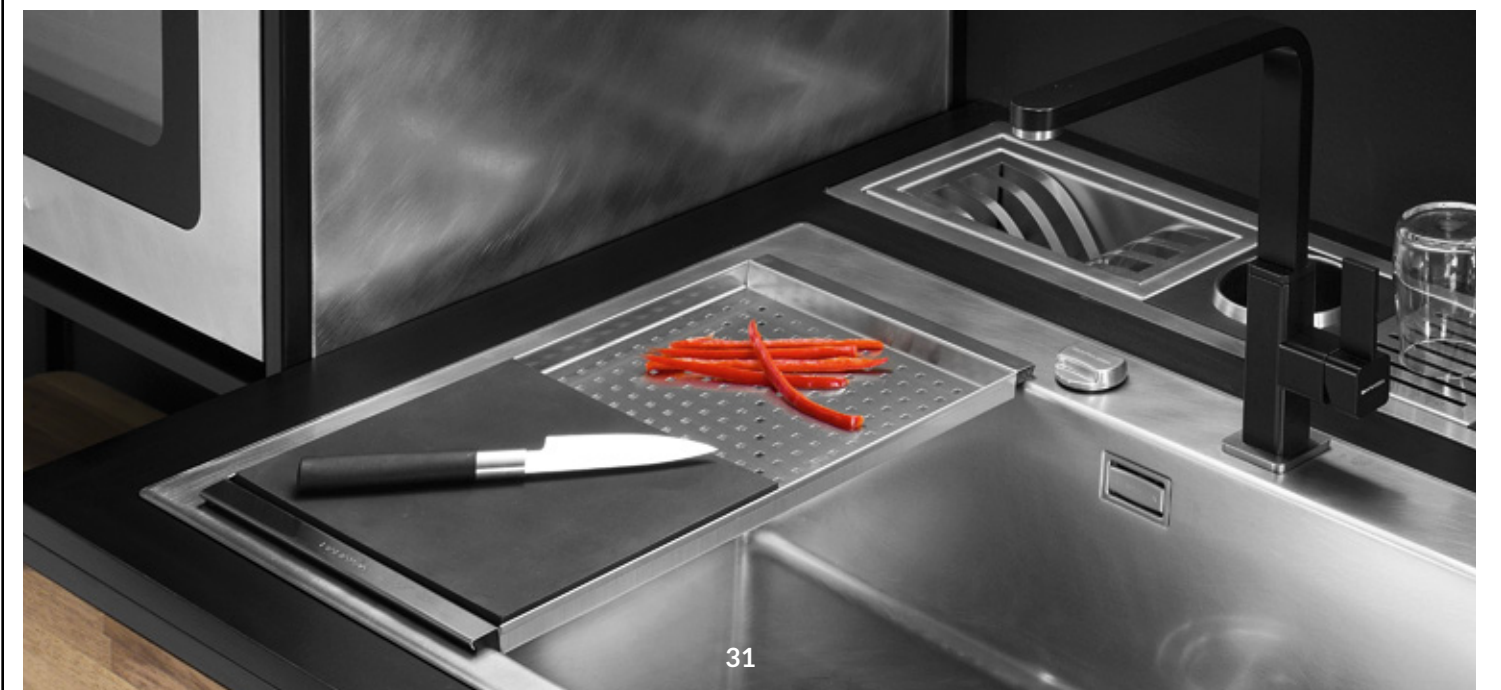

LAVELLI UNIQUE INCASSO

Lavello Unique incasso da 58x51
1 vasca



Accessori: 7 8 17 20 25 39 40



- vasca raggio "15"
- acciaio inox AISI 304 di spessore elevato
- dimensione vasca: 50x40x20 h
- dotazioni: pilettone 3" ½, salterello, copripilettone in acciaio inox, troppo-pieno con scarico perimetrale
- foro rubinetto: 2 fori di serie
- base inserimento vasca: 60
- incasso: 56x49 cm

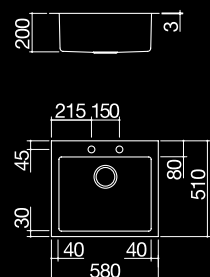

ACCIAIO INOX VINTAGE

cod. 1LUN61

LAVELLI UNIQUE ELEMENTI OPZIONALI

Accessori

TAGLIERE IN POLIETILENE
20 X 43



TAGLIERE IN POLIETILENE
26 X 43



VASCHETTA FORATA IN
ACCIAIO INOX

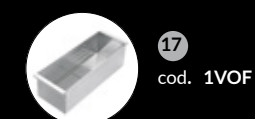

VASSOIO FORATO CON
SCOLAPIATTI IN ACCIAIO INOX

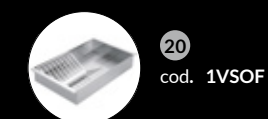

COPRIVASCA RETTANGOLARE
IN ACCIAIO INOX



COPRIVASCA IN VETRO



COPRIVASCA RETTANGOLARE IN
ACCIAIO INOX CON TAGLIERE NERO



Gli accessori in acciaio inox per lavelli sono disponibili solamente con finitura satinata.

Dotazioni standard: ganci di fissaggio, guarnizione, sifone salvaspazio con attacco lavastoviglie, imballo cartone. Il rubinetto miscelatore non è incluso.

Lavello Unique incasso da 79x51
1 vasca



Accessori: 7 8 17 20 25 39 40

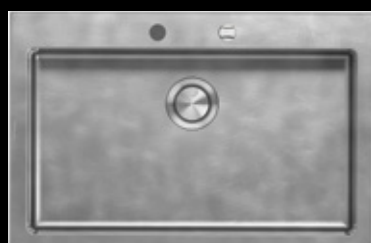

- vasca raggio "15"
- acciaio inox AISI 304 di spessore elevato
- dimensione vasca: 71x40x20 h
- dotazioni: pilettone 3" ½, salterello, copripilettone in acciaio inox, troppo-pieno con scarico perimetrale
- foro rubinetto: 2 fori di serie
- base inserimento vasca: 80
- incasso: 77x49 cm

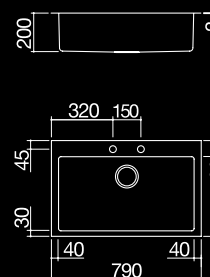

ACCIAIO INOX VINTAGE

cod. 1LUN81

Lavello Unique incasso da 79x51
2 vasche



Accessori: 7 8 17 20 25 39 40

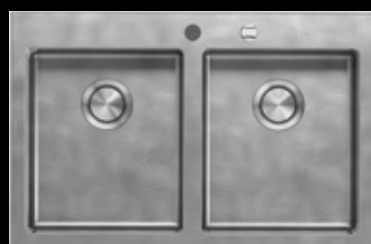

- vasche raggio "15"
- acciaio inox AISI 304 di spessore elevato
- dimensione vasche: 34x40x20 h
- dotazioni: pilettone 3" ½, salterello, copripilettone in acciaio inox, troppo-pieno con scarico perimetrale
- foro rubinetto: 2 fori di serie
- base inserimento vasche: 80
- incasso: 77x49 cm

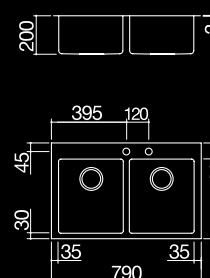

ACCIAIO INOX VINTAGE

cod. 1LUN82



RUBINETTI ESSENZIALI, UNICI, INIMITABILI. COME L'ACQUA

A sezione tonda o quadrata, con o senza doccino estraibile, tutti caratterizzati dal miscelatore monocomando e dalla originale finitura nero opaco. Un mix di funzionalità e piacere estetico in perfetta linea con lo stile Barazza.





RUBINETTI MISCELATORI UNIQUE MONOCOMANDO

Rubinetto miscelatore Unique One



- cartuccia: dischi ceramici
- rotazione canna: 360°
- base rubinetto: 50x50 mm
- foro rubinetto: ø 35 mm

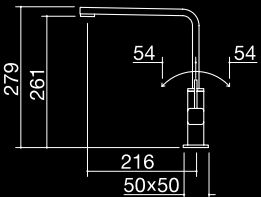

NERO

cod. 1RUBUN1

Rubinetto miscelatore Unique Two



- cartuccia: dischi ceramici
- rotazione canna: 360°
- base rubinetto: ø 50 mm
- foro rubinetto: ø 35 mm

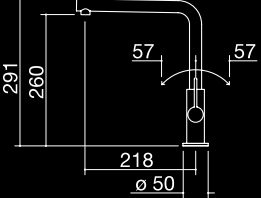

NERO

cod. 1RUBUN2

Rubinetto miscelatore Unique Two Doccia



- doccia estraibile
- cartuccia: dischi ceramici
- rotazione canna: 360°
- base rubinetto: ø 50 mm
- foro rubinetto: ø 35 mm

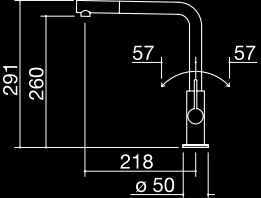

NERO

cod. 1RUBUN2D

Rubinetto miscelatore Unique Two Doccia



CANALI ATTREZZATI ELEGANTI SINERGIE

C'è un posto per tutto ciò che serve, ed è proprio vicino a te. I canali attrezzati sono realizzati per completare l'efficienza e la praticità del piano di lavoro, predisponendo un posto per ogni cosa e ottimizzando gli spostamenti del corpo in prossimità del lavello e del piano cottura.



CANALI ATTREZZATI ELEMENTI

PORTAPRESE



Soluzione tecnologica che permette di aggiungere prese elettriche proprio dove servono. Il pratico sistema di rotazione a 180° consente di far scomparire le prese sotto all'elegante coperchio in acciaio inox.

PORTATAGLIERI



Ospita un set di tre taglieri in HPL nero, materiale resistente che mantiene le proprie caratteristiche inalterate nel tempo. Due taglieri possono essere facilmente uniti tra loro per creare una superficie di lavoro ancora più comoda, versatile ed ampia.

PORTACOLTELLI

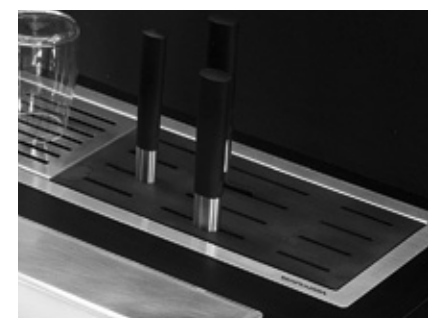

Portacoltelli in HPL nero con dodici intagli per avere sempre a disposizione i coltelli durante le varie fasi di preparazione dei piatti o per farli comodamente sgocciolare.

SCOLAPIATTI

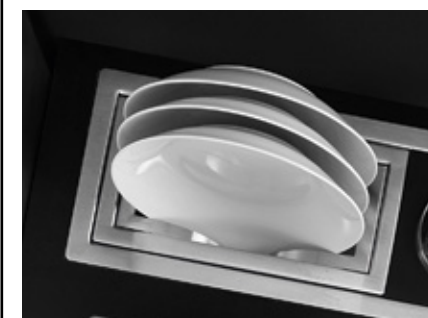

Elegante scolapiatti in acciaio inox, utilissimo per riporre o lasciare scolare velocemente i piatti appena lavati.



#1 RIPIANO SCOLABICCHIERI

Ripiano utile per riporre bicchieri e piccoli utensili da utilizzare durante la cottura o per farli sgocciolare dopo averli lavati. Disponibile con dimensioni da 1 modulo o da ½ modulo.

#2 PORTABOTTIGLIE

Elemento multifunzione che può essere predisposto per alloggiare comodamente bottiglie ma anche mestoli, posate oppure piantine aromatiche.

#3 VASCHETTA

Pratica vaschetta che dona flessibilità al canale attrezzato, fornendo un'area di appoggio universale per gli elementi da utilizzare vicino al lavello o al piano cottura: spugnette, detersivi, spezie, posate, mestoli o bicchieri.

CANALI ATTREZZATI ACCIAIO SATINATO FILO, INCASSO E INSERIMENTO

Canale incasso e filo da 90



- vasca con scarico da 2"
- predisposizione per l'inserimento di 3 moduli
- acciaio inox di spessore elevato
- incasso: 84x16 cm - filotop: v. sito web
- base inserimento: 90

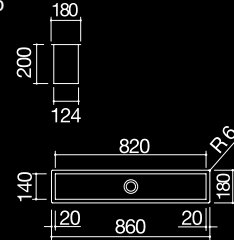

ACCIAIO INOX SATINATO cod. 1CI90

Canale incasso e filo da 120



- vasca con scarico da 2"
- predisposizione per l'inserimento di 4 moduli
- acciaio inox di spessore elevato
- incasso: 111,5x16 cm - filotop: v. sito web
- base inserimento: 120

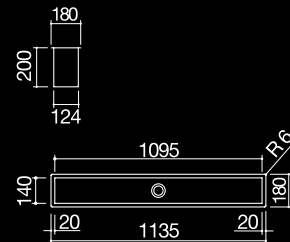

ACCIAIO INOX SATINATO cod. 1CI120

Canale inserimento da 180



- vasca con scarico da 2"
- predisposizione per l'inserimento di 6 moduli
- acciaio inox di spessore elevato
- supporti per fissaggio a parete
- in dotazione: ripiano mobile da 10x13,8 cm
- incasso: 178x18 cm - a parete: 178x19 cm

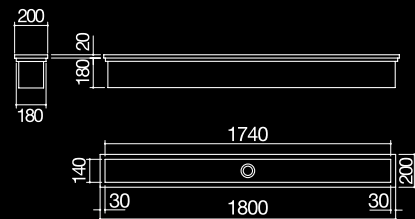

ACCIAIO INOX SATINATO cod. 1CIA180



I canali attrezzati e gli accessori in acciaio inox che li compongono sono disponibili solamente con finitura satinata.

Dotazioni standard: ganci di fissaggio, piletta da 2".

CANALI ATTREZZATI ELEMENTI COMPONENTI

Portaprese basculante



- coperchio in acciaio inox AISI 304 di spessore elevato
- 2 prese Schuko
- 1 presa USB per alimentare dispositivi elettronici
- coperchio con sistema basculante a 180°

Il portaprese deve essere posizionato: alle estremità dei canali da 90 e da 120; alle estremità oppure al centro del canale da 180

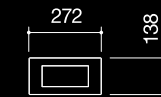

elemento da 1 modulo

ACCIAIO INOX SATINATO cod. 1CPP

Scolapiatti



- acciaio inox AISI 304 di spessore elevato
- per 3 piatti fondi o piani

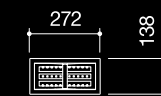

elemento da 1 modulo

ACCIAIO INOX SATINATO cod. 1CSP

Vaschetta forata



- acciaio inox AISI 304 di spessore elevato

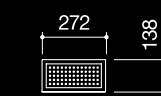

elemento da 1 modulo

ACCIAIO INOX SATINATO cod. 1CVS

Portabottiglie



- ripiano in HPL nero
- coppa in acciaio inox AISI 304

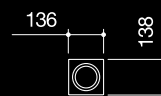

elemento da ½ modulo

ACCIAIO INOX SATINATO / NERO cod. 1CPB

Portataglieri



- acciaio inox AISI 304 di spessore elevato
- 3 taglieri in HPL nero
- taglieri con sistema di aggancio magnetico

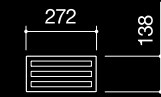

elemento da 1 modulo

ACCIAIO INOX SATINATO / NERO cod. 1CPT

Portacoltelli



- HPL nero
- ospita fino a 12 coltelli

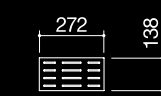

elemento da 1 modulo

NERO cod. 1CPC

Ripiano scolabicchieri grande



- acciaio inox AISI 304 di spessore elevato

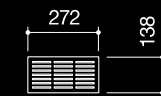

elemento da 1 modulo

ACCIAIO INOX SATINATO cod. 1CRG

Ripiano scolabicchieri piccolo

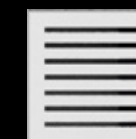

- acciaio inox AISI 304 di spessore elevato

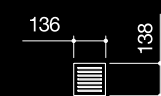

elemento da ½ modulo

ACCIAIO INOX SATINATO cod. 1CRP

CANALI ATTREZZATI MODALITÀ DI COMPOSIZIONE

Il sistema di composizione è basato su 3 tipologie di canale attrezzato, progettate per alloggiare 3 moduli (canale da 90), 4 moduli (canale da 120), oppure 6 moduli (canale da 180). Sono disponibili: 6 elementi da 1 modulo (272 X 138 mm) e 2 elementi da ½ modulo (136 X 138 mm).

LIBERTÀ DI COMPOSIZIONE

È possibile scegliere e disporre gli elementi a piacimento.

FUNZIONALITÀ E RAZIONALITÀ

Si possono creare soluzioni specifiche per l'area lavaggio, per l'area cottura ma anche miste, in base alle proprie esigenze.

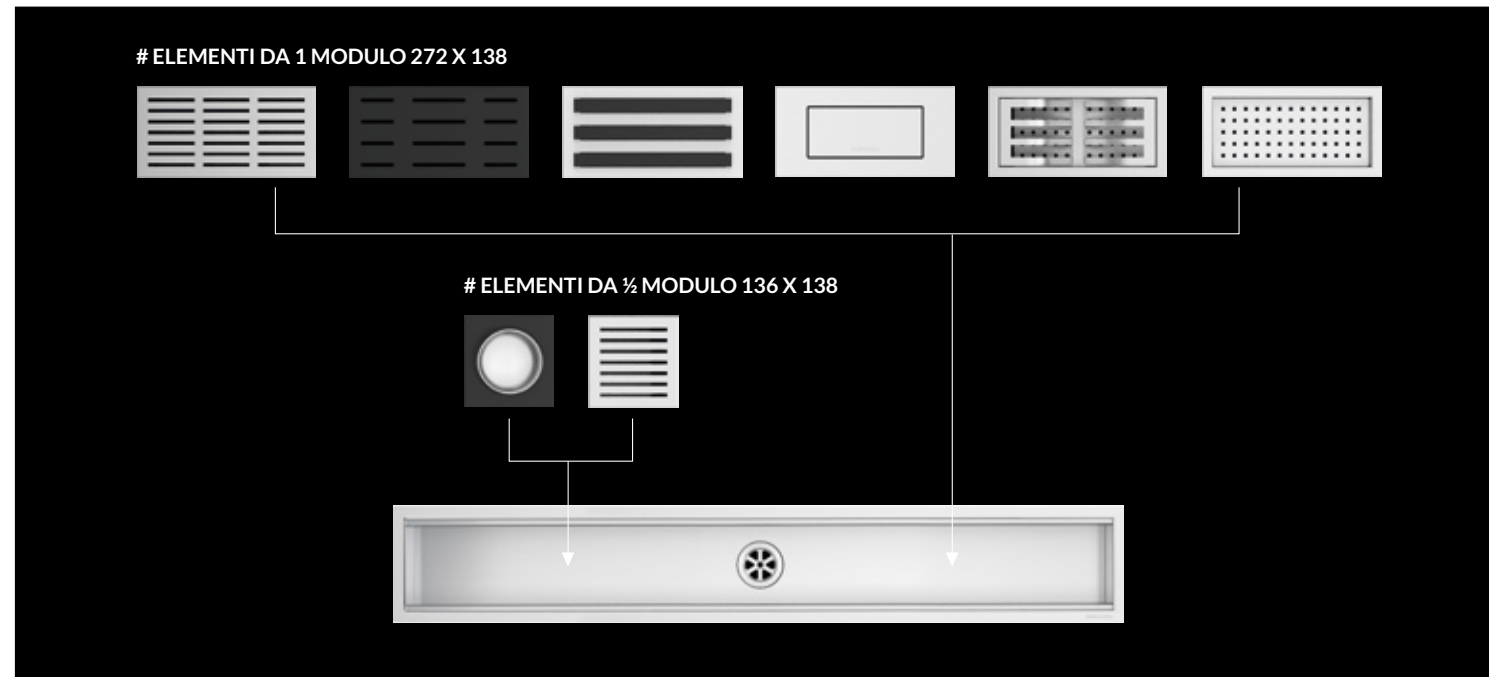

Esempi di canali attrezzati



• Canale attrezzato filo e incasso da 90 con 3 elementi da 1 modulo.



• Canale attrezzato filo e incasso da 90 con 2 elementi da 1 modulo e 2 elementi da ½ modulo.



• Canale attrezzato filo e incasso da 120 con 4 elementi da 1 modulo.



• Canale attrezzato filo e incasso da 120 con 3 elementi da 1 modulo e 2 elementi da ½ modulo.



• Canale attrezzato da inserimento da 180 con 6 elementi da 1 modulo più ripiano mobile in dotazione.



• Canale attrezzato da inserimento da 180 con 4 elementi da 1 modulo e 4 elementi da ½ modulo più ripiano mobile in dotazione.

CANALI ATTREZZATI MATERIALI



Gli elementi che compongono i canali attrezzati Barazza sono costruiti con due tipologie di materiali:

- Acciaio inox satinato AISI 304 ad alto tenore di cromo e nichel, completamente riciclabile, igienico, privo di emissioni tossiche ed inalterabile nel tempo in quanto resistente alla corrosione.
- HPL nero, particolarmente igienico ed estremamente resistente a graffi, impatti, abrasioni, agenti chimici e calore. Entrambi sono robusti, raffinati, fatti per durare nel tempo, ma anche in grado di generare forti contrasti visivi. L'accostamento di questi materiali così diversi tra loro dà infatti la possibilità di creare eleganti composizioni nero / acciaio, ma permette anche di creare soluzioni "tutto acciaio", in base all'ambiente circostante e ai gusti di chi vive la cucina.



SENZA
MACCHIA,
SENZA PAURA

PRODOTTI PER LA PULIZIA

CREMA DETERGENTE EASY CLEAN

EASY CLEAN è un detergente cremoso studiato esclusivamente per la pulizia di lavelli, piani cottura, cappe, forni e superfici in acciaio inox in genere. Formulato con materie prime di ottima qualità, ricco di pigmenti lucidanti e di sostanze curanti, rispetta l'acciaio inox togliendo senza fatica depositi calcarei e macchie di grasso. Usato periodicamente o in caso di necessità, conferisce all'acciaio inox nuova brillantezza e una protezione che ritarda il riappannamento e il deposito dello sporco.

PANNO MICROFIBRA EASY CLEAN

Il panno professionale EASY CLEAN in microfibra Barazza, grazie alla sua azione sgrassante e assorbente, rimuove ogni tipo di sporco dalle superfici in acciaio inox e non, senza lasciare aloni o pelucchi, senza uso di detersivi chimici. L'innovativo prodotto è caratterizzato da un'eccezionale morbidezza e da un'efficacia costante nel tempo che lo rendono supporto indispensabile per le pulizie di tutti i giorni.

Crema detergente Easy Clean



- crema detergente professionale per la pulizia dell'acciaio inox
- pulisce, lucida e protegge l'acciaio inox
- contenuto ml. 250 cad.

Confezione da 3 pezzi

cod. 1EC3

Confezione da 12 pezzi

cod. 1EC12

Panno microfibra Easy Clean



- panno professionale in microfibra per la pulizia quotidiana dell'acciaio inox
- azione sgrassante e assorbente, senza l'utilizzo di detersivi chimici
- dimensioni 46x50 cm

Confezione da 3 pezzi

cod. 1PI3

ACCIAIO INOX

Acciaio inox è il nome dato agli acciai ad alto tenore di cromo e nichel per la loro caratteristica di non arrugginire se esposti all'aria e all'acqua. Esistono vari tipi di acciaio inox; Barazza utilizza quello AISI 304 (marchio statunitense: American Iron and Steel Institute) composto per il 18% di cromo e il 10% di nichel, che assicura un'eccezionale resistenza alla corrosione, facilità di pulizia ed elevata igiene.

Per un'ottima manutenzione Barazza raccomanda:

- # Dopo l'uso risciacquare bene con acqua e asciugare con un panno pulito o una pelle di daino.
- # Utilizzare qualsiasi normale detersivo purché non contenga cloro o suoi composti, come candeggina o acido muriatico.
- # Solo per macchie persistenti usare un po' di aceto bianco caldo.
- # Non adoperare pagliette in acciaio né altri materiali abrasivi che graffierebbero inevitabilmente la superficie in acciaio.
- # Non trascinare oggetti sul piano ma utilizzare taglieri e sottopentole durante le normali operazioni in cucina.
- # Evitare di appoggiare pentole calde, forni e fornelli che possono causare deformazioni e ingiallimenti.
- # Non lasciare a lungo sulla superficie oggetti di ferro arrugginiti.
- # Non lasciare nelle vicinanze del prodotto confezioni e flaconi aperti di detersivi o altre sostanze chimiche.

ANTE E CASSETTI VESTIRE UNIQUE SU MISURA



OGGETTI FUORISERIE IN ACCIAIO VINTAGE



L'acciaio inox con finitura vintage è disponibile anche per ante, cassetti, top, alzatine, schienali, fianchi e mensole su misura. Barazza è in grado di unire al meglio abilità artigianali e tecnologie evolute per soddisfare le richieste di lavorazioni "fuoriserie" e venire incontro alle esigenze dell'utilizzatore della cucina. Il tutto con la caratteristica finitura dell'acciaio lavorato a mano, che trasforma ogni elemento in un oggetto d'arredo particolare e diverso dagli altri. La passione per creatività e bellezza si fonde con la possibilità di personalizzare la propria cucina, adattandola a qualunque stile, qualunque ambiente, qualunque colore, qualunque atmosfera. Per creare un effetto ancora più Unique.

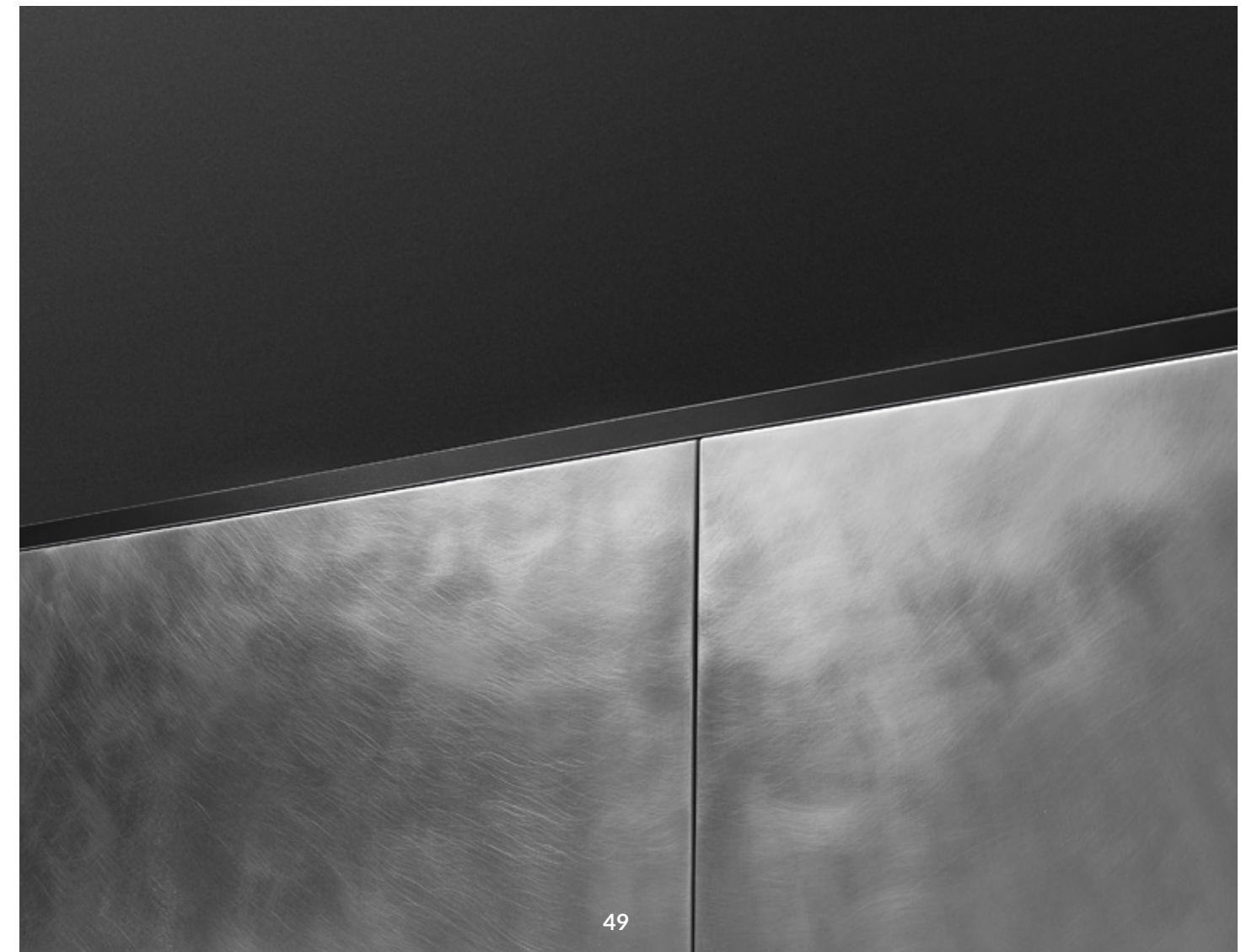

ACCIAIO VINTAGE, LAVORAZIONE ARTIGIANALE L'UNICITÀ DEL FATTO A MANO



Inutile cercare un pezzo uguale ad un altro. Qui la parola d'ordine è la casuale bellezza del gesto, che disegna trame diverse ad ogni lavorazione e crea effetti sempre nuovi a seconda della luce che li illumina. Ogni oggetto in acciaio vintage è unico, non replicabile, assolutamente tuo. Questo è il valore del "fatto a mano": disomogeneità, artigianalità sapiente e la certezza di possedere qualcosa di irripetibile.

LEGENDA ICONE

FORNI

- GUIDE ESTRAIBILI
- DESIGN
- FUNZIONI DI COTTURA MANUALE
- PROGRAMMI DI COTTURA AUTOMATICI
- PROGRAMMATORE TOUCH CONTROL
- CAPACITÀ FORNO
- INTERNO EASY CLEAN
- VENTILAZIONE TANGENZIALE
- PORTA FREDDA
- SICUREZZA BAMBINI

PIANI COTTURA

- MODULO
- DESIGN
- BRUCIATORE TRIPLA CORONA
- FUOCHI IN LINEA
- GRIGLIE GHISA
- ACCENSIONE UNA MANO E VALVOLA DI SICUREZZA
- ECO - FIAMMA

CAPPE

- ACCIAIO INOX AISI 304
- DESIGN
- MOTORE 1000 m³/h
- 3 VELOCITÀ + ASPIRAZIONE INTENSIVA
- FILTRI ACCIAIO INOX AISI 304
- SEGNALAZIONE MANUTENZIONE FILTRI
- ILLUMINAZIONE A LED
- CAMINO TELESCOPICO
- RADIOCOMANDO

LAVELLI

- ACCIAIO INOX AISI 304 SPESSORE ELEVATO
- DESIGN
- VASCHE CAPIENTI
- COPRIPILETTONE ACCIAIO INOX
- TROPPO-PIENO CON SCARICO PERIMETRALE
- SALTERELLO
- RAGGIATURE VASCHE

RUBINETTI

- 360° ROTAZIONE CANNA
- DOCCETTA ESTRAIBILE

INSTALLAZIONI

- INCASSO BORDO RIBASSATO (IBR)
- FILOTOP (FT)
- INCASSO BORDO PIATTO (IBP)

PESI E VOLUMI RICERCA PER CODICE

Codice	Pag.	Dim. imballo (cm)	Volume (m³)	Peso (kg)	Codice	Pag.	Dim. imballo (cm)	Volume (m³)	Peso (kg)
1FUNMV	14	64x64x67,5	0,28	40,9	1CI90	42	20x25x100	0,05	6
1FUNPV	15	64x64x67,5	0,28	38,3	1CI120	42	20x25x126	0,06	8
1PUN64	20	65x57x16,5	0,06	17,5	1CIA180	42	24x27x190	0,12	14
1PUN75	20	77x57x16,5	0,07	20,9	1CRG	43	31x17x4	0,003	2
1PUN95	20	92x57x16,5	0,08	26	1CPT	43	31x23x12	0,008	7
1PUN105	21	106x52x16,5	0,09	25,7	1CSP	43	31x23x12	0,008	3
1KUNP9	27	95x68x51	0,33	28	1CPC	43	31x17x4	0,003	2
1KUNP12	27	125x68x51	0,43	32	1CPP	43	31x23x12	0,008	5
1LUN61	32	62,5x55x28	0,08	8	1CVS	43	31x23x12	0,008	2
1LUN81	32	89,5x55x28	0,14	10,5	1CRP	43	31x17x4	0,003	1,5
1LUN82	32	89,5x55x28	0,14	10,5	1CPB	43	31x23x12	0,008	2

ASSISTENZA TECNICA E SERVIZI POST-VENDITA

Barazza offre un servizio completo, efficiente e puntuale, sia nella fase di prevendita, che durante l'acquisto e nel post-vendita. Barazza inoltre ha creato ed organizzato un Servizio Assistenza con tecnici altamente specializzati, a conferma dell'assoluta professionalità dell'azienda.

GARANZIA



Gli elettrodomestici Barazza sono conformi alle direttive CEE e garantiti sul territorio nazionale per 2 anni.

PUNTI VENDITA

Per conoscere l'elenco aggiornato dei distributori autorizzati, consultare il sito www.barazzasrl.it.

SERVIZIO ASSISTENZA

Barazza assicura la massima collaborazione post-vendita. A tal fine ha creato ed organizzato un Servizio Assistenza con tecnici altamente specializzati. Per la richiesta di intervento in garanzia sarà sufficiente presentare il certificato di garanzia assieme alla ricevuta fiscale o altro documento fiscalmente obbligatorio.

PER RIVOLGERSI DIRETTAMENTE AL SERVIZIO ASSISTENZA:

Consultare il sito www.barazzasrl.it per conoscere l'elenco aggiornato dei Centri Assistenza Tecnici Autorizzati o accedere al Servizio Ricambi, oppure contattare il numero +39 0438 62888.

SERVIZIO INFORMAZIONI

Barazza mette a disposizione un Servizio Informazioni per soddisfare tempestivamente qualsiasi esigenza relativa a:

- informazioni su prodotti e accessori
- soluzione dei problemi
- libretti istruzioni
- informazioni sulle modalità di installazione

PER RIVOLGERSI DIRETTAMENTE AL SERVIZIO INFORMAZIONI:

telefono +39 0438 62888
fax +39 0438 64901
e-mail info@barazzasrl.it

AREA RISERVATA

Inserendo le proprie credenziali d'accesso, è possibile accedere all'area riservata Barazza dove consultare tutta la documentazione on-line, i configuratori Lab e B_Free Fusion e il listino Fuoriserie interattivo.

NOTE GENERALI

Barazza si riserva la facoltà di apportare, in ogni momento e senza preavviso, ogni modifica ritenuta utile al miglioramento dei propri prodotti. La riproduzione dei colori è da ritenersi puramente indicativa.

Sono tassativamente vietate le riproduzioni del presente catalogo, anche parziali, per fini commerciali senza specifica autorizzazione da parte di Barazza.

I prezzi di listino sono da considerarsi al netto di IVA, trasporto ed eventuale ECO-contributo RAEE.

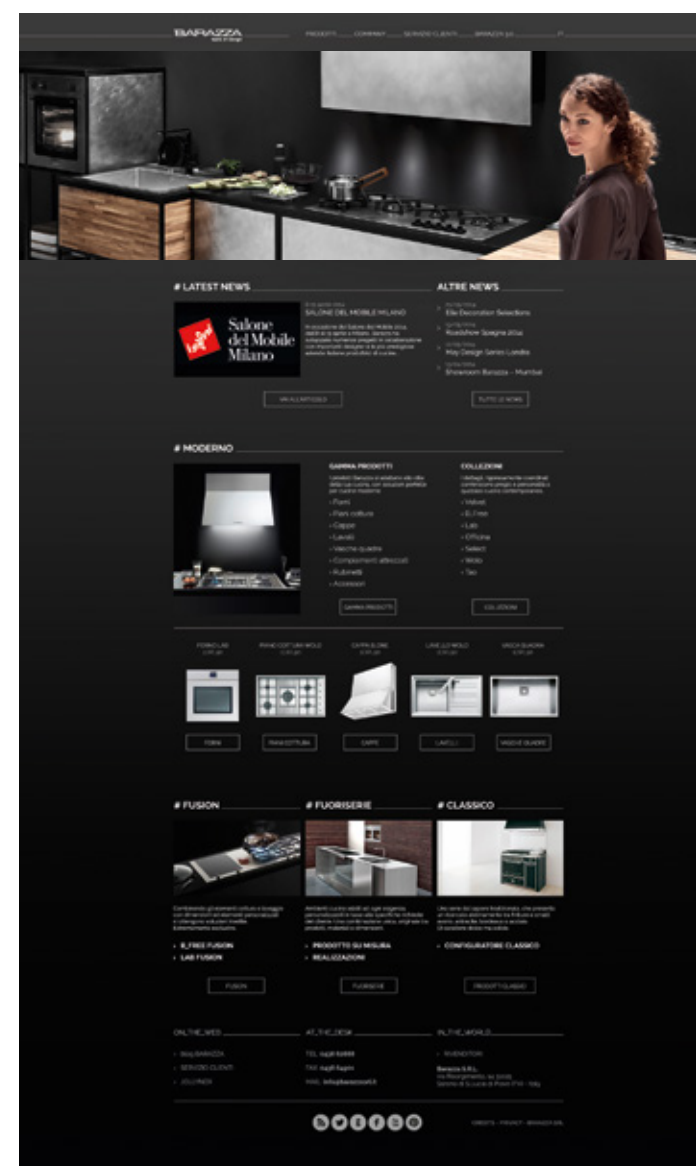

CERTIFICAZIONI



Barazza è certificata secondo gli standard UNI EN ISO 9001 e 14001. Oltre alla certificazione UNI EN ISO 9001, che garantisce il controllo qualità e l'ottimizzazione dei processi produttivi e pone come obiettivo primario la soddisfazione dei clienti, Barazza è conforme alla UNI EN ISO 14001 con lo scopo di mantenere attivo e migliorare il proprio sistema ambientale gestendo in maniera efficace ed eco-sostenibile gli impatti delle proprie attività, ottimizzando le risorse naturali ed energetiche e attuando puntuali sistemi di controllo per lo smaltimento dei rifiuti e la prevenzione dell'inquinamento ambientale.

Art Direction: Claim.Brandindustry
Photography: Varianti
Lithography: Varianti
Paper: Gardamatt 200 g/mq
Cover: Fedrigoni Woodstock Black 285 g/mq
Printed in Italy: Grafiche Antiga - 03.2016



BARAZZA
taste of design